

# HANDLEIDING

CB-35 INVERTER

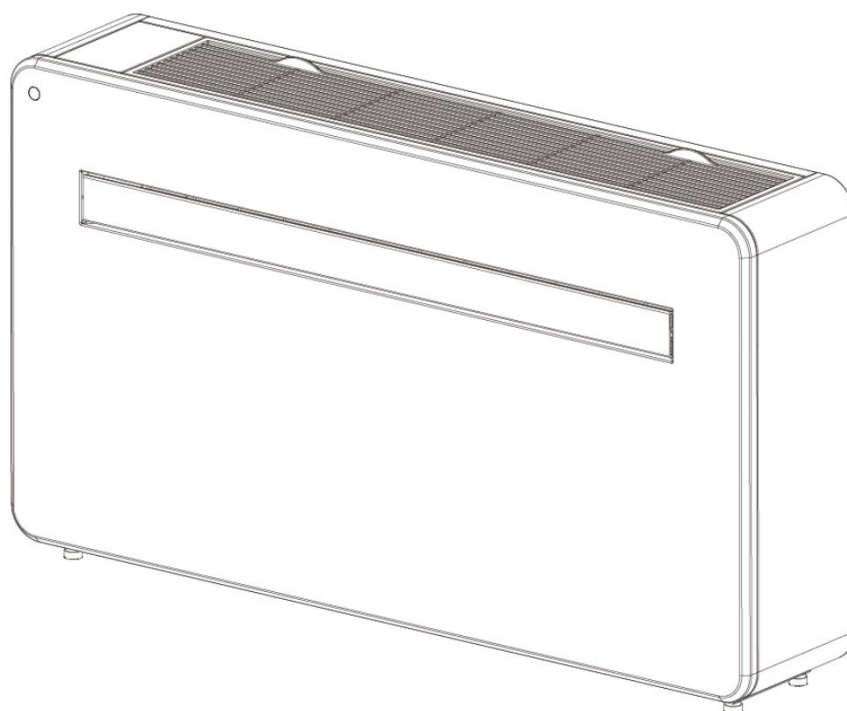

**CLIMABLOC**  
AIRCOHEATER

**MONOBLOC WARMTEPOMP  
VOOR WANDMONTAGE  
MET WIFI SMART APP**



## VEILIGHEIDSINSTRUCTIES

### BELANGRIJK!

AIRCONDITIONERS MOETEN ALTIJD RECHTOP WORDEN OPGESLAGEN EN VERVOERD, ANDERS KAN ONHERSTELBARE SCHADE WORDEN VEROORZAAKT AAN DE COMPRESSOR. BIJ TWIJFEL STELLEN WE TEN MINSTE 24 UUR TE WACHTEN NA INSTALLATIE VOORDAT U DE UNIT START.

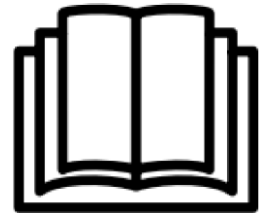

- Lees de instructies aandachtig door voordat u het apparaat installeert en/of bedient.
- Dit apparaat is alleen voor gebruik binnenshuis.
- Dit apparaat mag alleen worden aangesloten op een geaard stopcontact van 220-240 V/50 Hz.
- De installatie moet in overeenstemming zijn met de voorschriften van het land waar het apparaat wordt gebruikt.
- Als u twijfelt over de geschiktheid van uw elektrische voeding, laat deze dan controleren en eventueel aanpassen door een gekwalificeerde elektricien.
- Deze airconditioner is getest en veilig in gebruik. Gebruik het echter met zorg, zoals bij elk elektrisch apparaat.
- Haal de stekker uit het stopcontact voordat u het apparaat uit elkaar haalt, in elkaar zet of schoonmaakt.
- Raak geen bewegende delen van het apparaat aan.
- Steek nooit vingers, potloden of andere voorwerpen door de beschermkap.
- Dit apparaat is niet bedoeld voor gebruik door personen (inclusief kinderen) met verminderde fysieke, zintuiglijke of mentale vermogens. Het is ook niet bedoeld voor gebruik door personen met een gebrek aan ervaring en kennis, tenzij ze onder toezicht staan of instructies hebben gekregen over het gebruik van het apparaat door een persoon die verantwoordelijk is voor hun veiligheid.
- Laat kinderen niet zonder toezicht met dit apparaat.
- Reinig het apparaat niet door het te besproeien of onder te dompelen in water.
- Sluit het apparaat nooit met een verlengsnoer aan op een stopcontact. Als er geen stopcontact beschikbaar is, moet er een worden geïnstalleerd door een gekwalificeerde elektricien.
- Gebruik het apparaat niet tenzij het volledig is geïnstalleerd volgens de richtlijnen in deze handleiding.
- Een beschadigd netsnoer moet worden vervangen door de fabrikant of een gekwalificeerde elektricien om gevaar te voorkomen.
- Elk ander onderhoud dan het regelmatig reinigen of vervangen van filters moet worden uitgevoerd door een geautoriseerde servicevertegenwoordiger. Het niet naleven kan resulteren in het vervallen van de garantie.
- Gebruik het apparaat niet voor een ander doel dan waarvoor het bedoeld is.
- Start de airconditioner niet opnieuw op tenzij er 3 minuten zijn verstreken sinds het uitschakelen. Dit voorkomt schade aan de compressor.
- Gebruik de stekker nooit als schakelaar om de airconditioner te starten en uit te schakelen. Gebruik de AAN/UIT-knop op het bedieningspaneel.
- Het apparaat mag niet in was- of natte ruimtes worden geïnstalleerd.

- Het toestel moet geplaatst worden in een ruimte zonder ontstekingsbronnen (bijvoorbeeld: open vuur, een werkend gastoestel of een werkende elektrische kachel).
- De unit moet door een vakman op een stevige verticale wand worden gemonteerd. De stroomvoorziening mag pas worden aangesloten nadat de installatie is voltooid.
- Koelgas R290 voldoet aan de Europese milieurichtlijnen.
- R290 heeft een laag GWP (Global Warming Potential) van 3.
- De airconditioner bevat ongeveer **290 g** R290 koelgas.
- Niet installeren of opslaan in een ongeventileerde ruimte met een oppervlakte kleiner dan **15 m<sup>2</sup>** per unit. De ruimte moet zodanig zijn dat stagnatie van mogelijke lekkage van koelgas wordt voorkomen, aangezien er brand- of explosiegevaar bestaat als het koelmiddel in contact komt met elektrische kachels, fornuizen of andere ontstekingsbronnen.
- Koelgas kan geurloos zijn.
- Gebruik het product niet en neem contact op met de winkelier voor advies als er schade aan de unit is ontstaan die het koelsysteem mogelijk heeft aangetast.
- Eventuele reparaties of onderhoud aan het apparaat mogen alleen worden uitgevoerd door een voldoende gekwalificeerde monteur. Alvorens de unit te openen en er onderhoud aan te plegen, moet de bevoegde monteur in het bezit zijn van een exemplaar van de onderhoudshandleiding van de fabrikant en moet hij de daarin opgenomen veiligheidsinformatie opvolgen om ervoor te zorgen dat alle gevaren tot een minimum worden beperkt.
- Het koelsysteem mag niet worden geperforeerd of doorboord.

### Tips voor energiebesparing en veiligheid van de unit

- Bedek of beperk de luchtstroom van de uitlaat- of inlaatroosters niet.
- Houd de filters schoon. Onder normale omstandigheden hoeven filters slechts eens in de drie weken (ongeveer) te worden gereinigd. Aangezien de filters in de lucht zwevende deeltjes verwijderen, kan een frequentere reiniging noodzakelijk zijn, afhankelijk van de luchtkwaliteit.
- Stel voor de eerste keer opstarten de ventilatorsnelheid in op maximum en de thermostaat op 4-5 graden lager dan de huidige temperatuur. Zet daarna de ventilatorchakelaar op laag en stel de thermostaat in op de gewenste instelling.
- Om het apparaat te beschermen, raden we aan om de koelmodus niet te gebruiken wanneer de omgevingstemperatuur hoger is dan 35°C

NOTA: Sommige afbeeldingen en informatie kunnen afwijken van het uiteindelijke product. Dit komt door continue productverbetering.

# PRODUCTOVERZICHT

## PRODUCT TEKENING

### VOORZIJDE

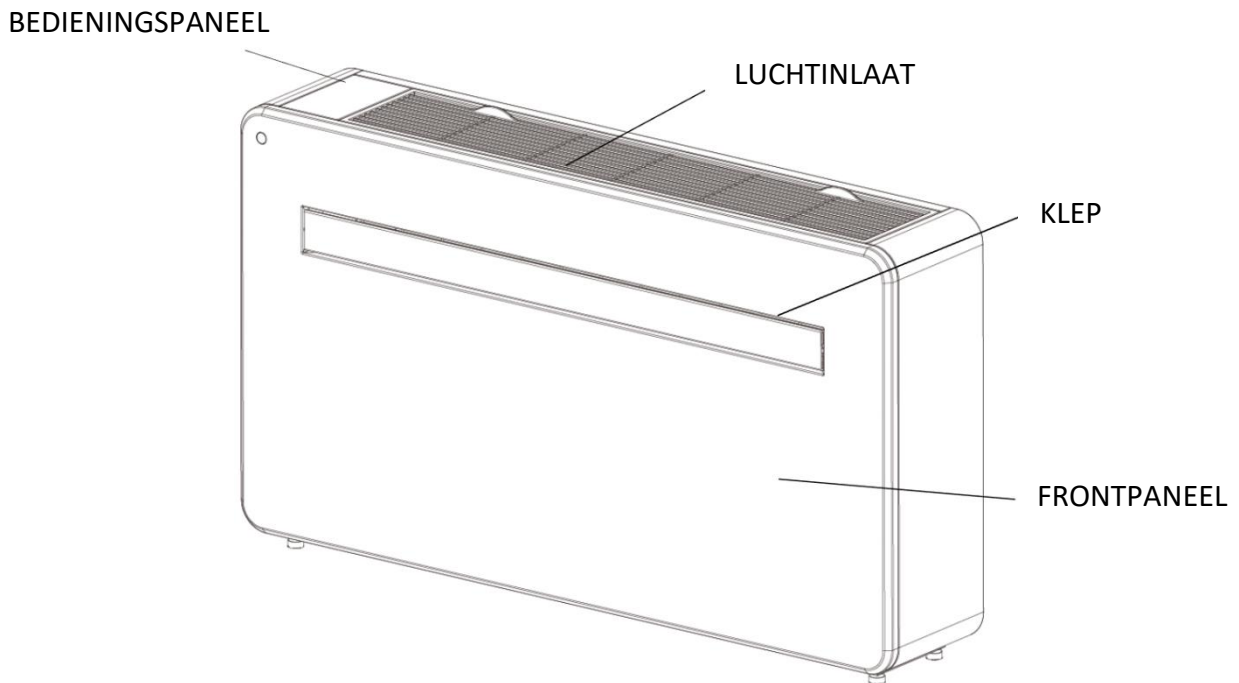

### ACHTERZIJDE

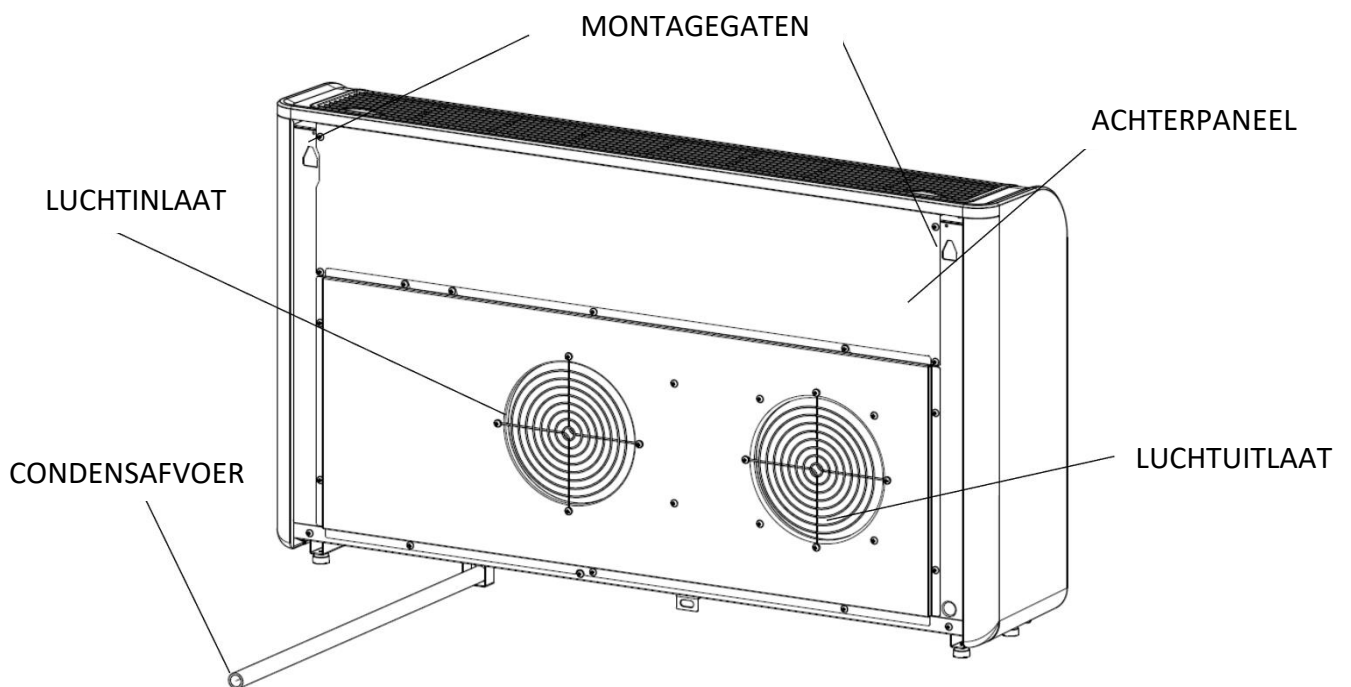

## KENMERKEN

- ◆ Eenvoudige bediening.
- ◆ Energiebesparende technologie.
- ◆ Strak design dat naadloos past in elke woning.
- ◆ Helder LED-scherm, geeft temperatuur en huidige modus aan.
- ◆ Aan/uit-timerfunctie - hiermee kunt u kiezen wanneer het apparaat werkt.
- ◆ WIFI App-bediening die extra functionaliteit biedt.
- ◆ Vier modi om aan al uw behoeften te voldoen, waaronder: Koelen/Verwarmen/Ventilator/Drogen
- ◆ Stille "nacht-functie" (Silent), perfect voor een goede nachtrust.

## WAT IS INBEGREPEN

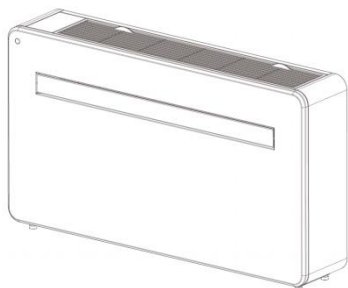

AIRCONDITIONER

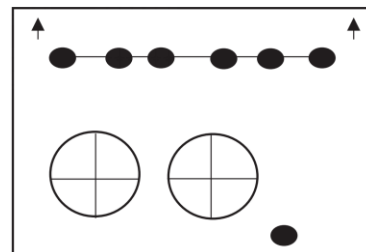

MUUR SJABLON



7st SCHROEVEN (5×60mm)



7st MUURPLUGGEN  
(8×40mm)



ROOSTERS (X2)  
(KETING, BINNENRING EN  
ROOSTER)

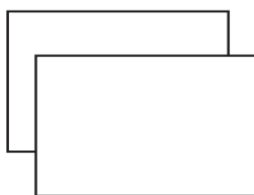

KUNSTSTOF KANAAL  
VEL (X2)

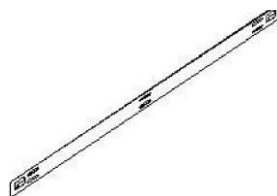

MUURBEUGEL

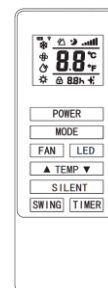

AFSTANDBEDIENING

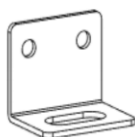

BEVESTIGING  
HOEK

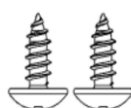

2st SHROEF  
(4x10mm)

TEKENINGEN ALLEEN VOOR ILLUSTRATIEVE DOELEINDEN

# INSTALLATIE

## BENODIGDE GEREEDSCHAPPEN

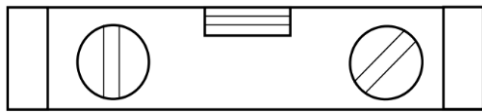

WATERPAS

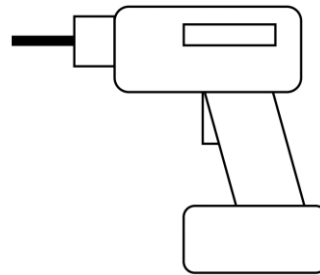

BOORMACHINE

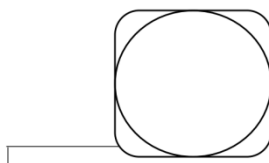

ROLMETER

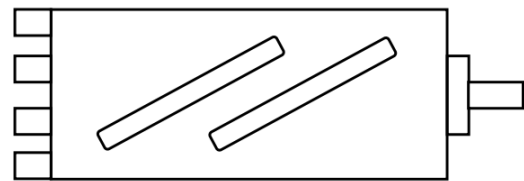

180mm KERNBOOR



8mm STEENBOOR



MES



20mm STEENBOOR

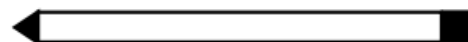

POTLOOD

ALVORENS MET DE INSTALLATIE TE BEGINNEN, ZORG ERVOOR DAT U ALLE GESCHIKTE APPARATUUR BESCHIKBAAR HEBT EN DE STAPPEN BEGREPEN BIJ DE INSTALLATIE. INDIEN TWIJFEL, MOET ER PROFESSIONEEL ADVIES WORDEN GEVRAAGD.

DE INSTALLATEUR MOET ERVOOR ZORGEN DAT DE POSITIE VAN DE AIRCONDITIONER GESCHIKT IS, EN DAT ER GEEN KABELS EN LEIDINGEN IN DE MUUR ZITTEN, EN GEEN ANDERE OBSTAKELS OP DE MUUR DIE GEVAAR ZOULDEN VOORTBRENGEN.

# INSTALLATIE

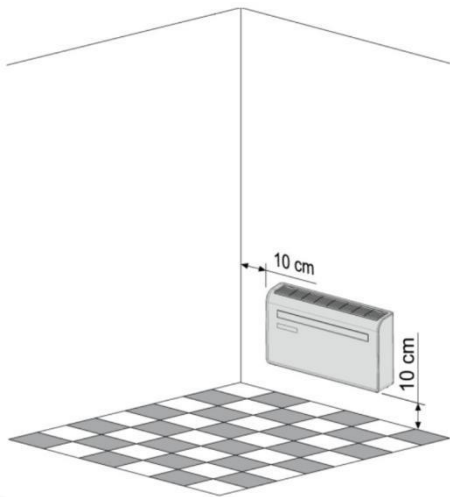

Dit apparaat moet op een buitenmuur worden geïnstalleerd, aangezien de lucht rechtstreeks uit de achterkant blaast. Zorg ervoor dat de muur vlak, stevig en betrouwbaar is.

Laat links, rechts en aan de onderkant van de machine minimaal 10 cm ruimte vrij. Er moet ten minste 20 cm ruimte vrij zijn boven het apparaat om de luchtstroom soepel te laten stromen en om uit de buurt te blijven van gordijnen, planten, kranen, meubels en andere apparaten enz.

Plak het meegeleverde installatiesjabloon op zijn plaats op de muur en zorg ervoor dat de referentielijn waterpas is met behulp van een waterpas.

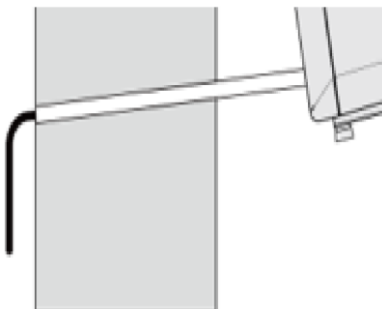
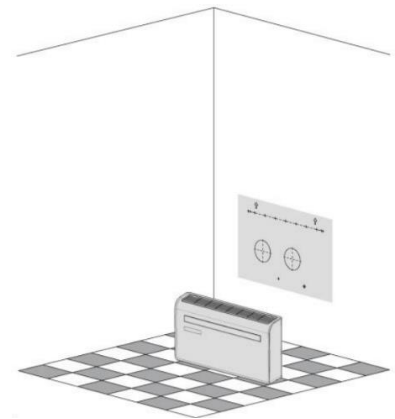

Het gat voor de afvoerleiding moet worden geboord met een boor van 20 mm. Zorg ervoor dat het gat in een neerwaartse hoek geboord is. (min 5 graden) zodat het water correct kan afvloeien.

Gebruik een kernboor van 180 mm om de twee gaten te boren, zorg ervoor dat beide gaten zijn uitgelijnd met het sjabloon. Gebruik het sjabloon om de positie van de schroeven voor de ophangrail te bepalen, met behulp van een waterpas om ervoor te zorgen dat deze recht en waterpas is.

Boor de gemarkeerde gaten met een geschikte boor van 8 mm en steek de muurpluggen er in.

Lijn de ophangrail uit met de gaten en bevestig de rail met de meegeleverde schroeven op hun plaats.

Zorg ervoor dat de ophangrail stevig aan de muur is bevestigd, en dat er geen risico bestaat dat het apparaat kantelt of valt.

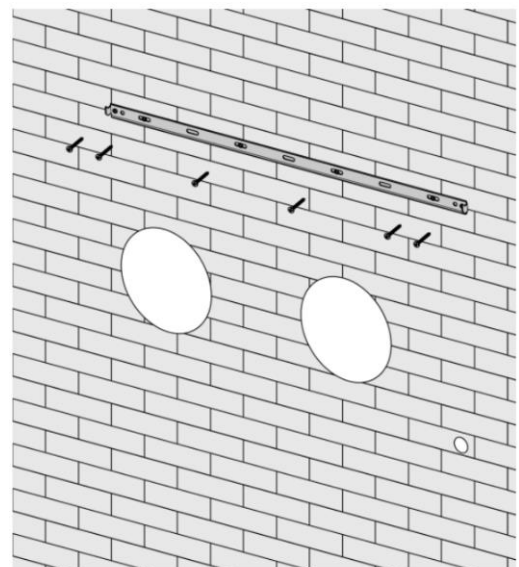



Rol de kunststof kanaalbladen in een buis en steek ze van binnenuit in de gaten die eerder geboord zijn. Zorg ervoor dat de buizen vlak tegen de binnenmuur zitten.

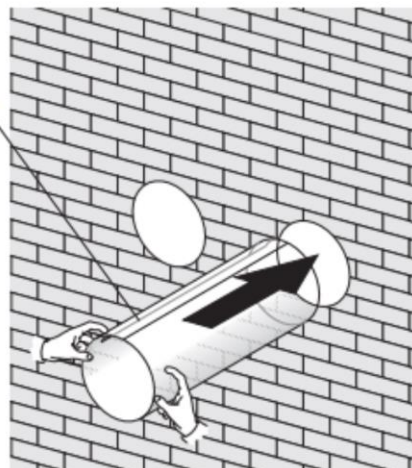
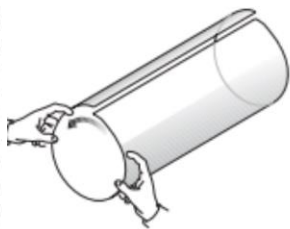
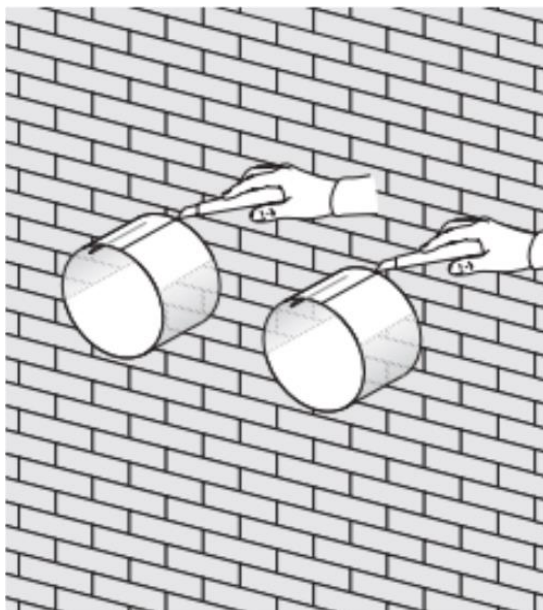

Ga naar buiten en snijd de overtollige kanaalbladen af met een scherp mes, om de rand zo netjes mogelijk te houden.

Plaats de binnenbevestigingsring van de ventilatierooster aan de binnenzijde van de luchtschacht. Vouw vervolgens de externe roosters in de helft. Bevestig de kettingen aan elke kant van het ventilatierooster, voordat u het rooster door het ventilatiegat schuift.

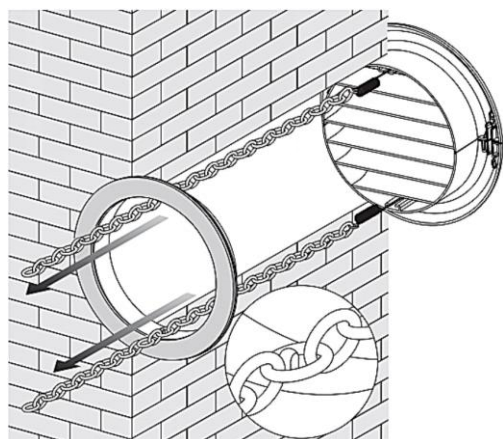
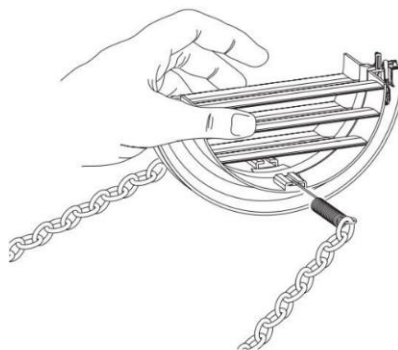

Vouw de externe rooster uit voordat u de kettingen stevig vastmaakt door deze vast te haken aan de binnenbevestigingsring. Dit houdt de externe rooster stevig op zijn plaats. Herhaal dit voor de tweede ventilatieopening.

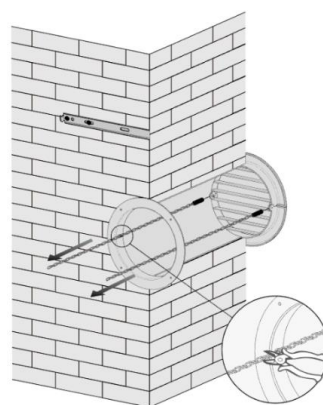

Zodra de kettingen aangebracht en vastgezet zijn, moet een eventuele overtollige ketting verwijderd worden door de ketting door te knippen.

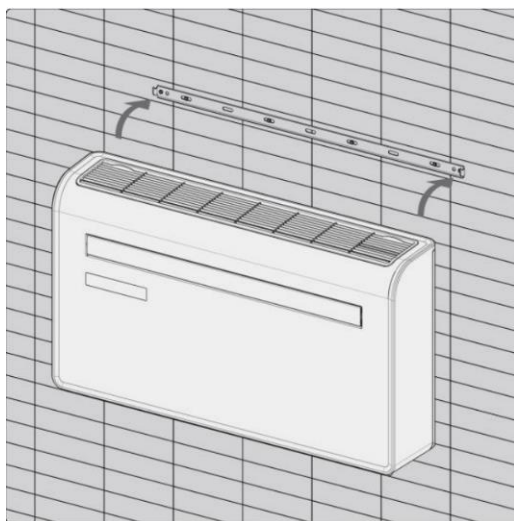

Til het apparaat op aan de muur, lijn de ophanggaten uit met de haken aan de muurbeugel en laat het apparaat voorzichtig op zijn plaats rusten. Schuif tegelijkertijd de afvoerleiding door het afvoer gat.

**NOTA:**

1<sup>st</sup>: zorg ervoor dat de achterkant van het toestel stevig aan de muur is bevestigd om extra trillingen en lawaai te voorkomen.

2<sup>de</sup>: Het uiteinde van de condensafvoer moet in een open ruimte of afvoer worden geplaatst. Voorkom beschadiging of vernauwing van de afvoerleiding om ervoor te zorgen dat de unit lekt.

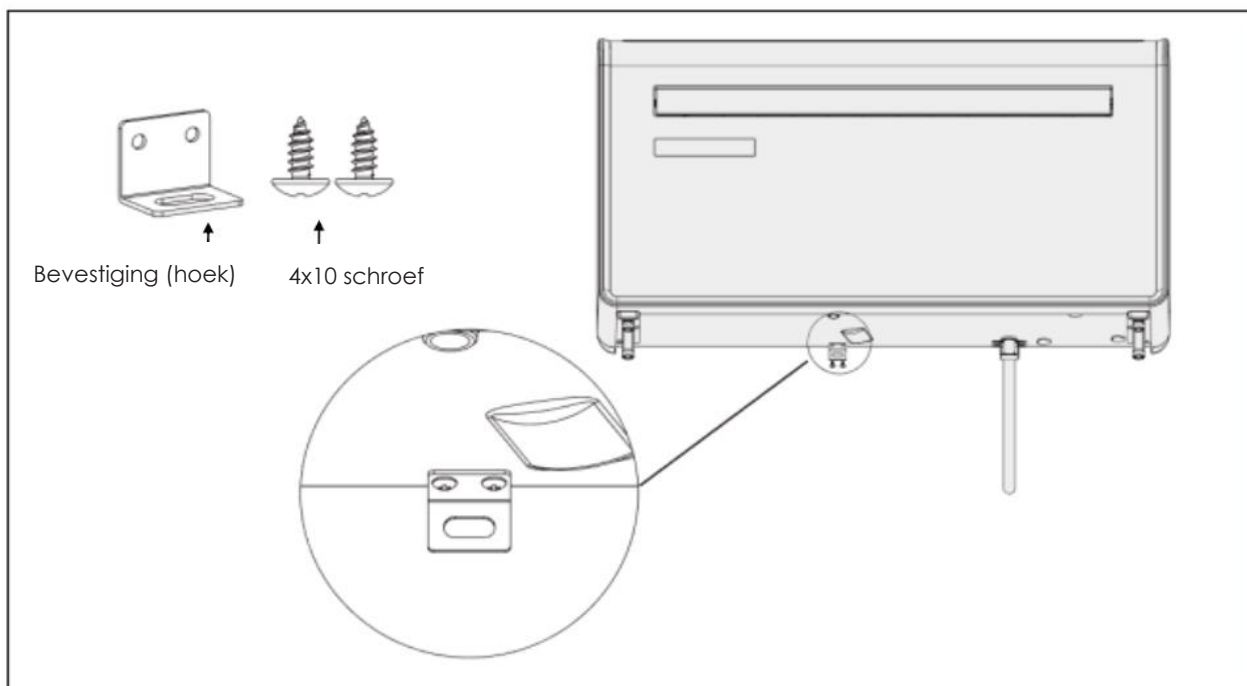

# WERKING

## BEDIENINGSPANEEL

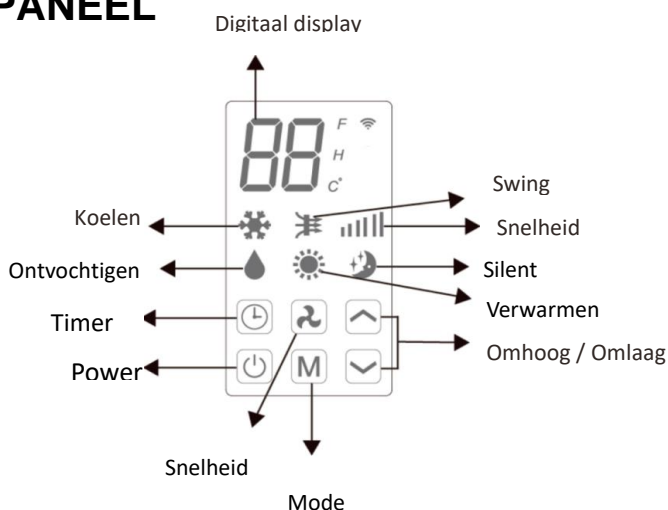











## AFSTANDSBEDIENING

De airco is te bedienen met de afstandsbediening. Er zijn twee AAA-batterijen nodig.

OPMERKING: Meer details over de functies vindt u op de volgende pagina.

<b>AAN/UIT</b>	Druk op de POWER-knop om het toestel aan of uit te zetten.	
<b>MODE</b>	Druk op de MODE-knop om te wisselen tussen koelen, verwarmen, ventileren of ontvochtigen.	
<b>FAN</b>	Druk op de FAN-knop om te wisselen tussen hoog, midden en laagste ventilatorsnelheid.	
<b>LED</b>	Druk op de LED-knop om de LED achtergrondverlichting van het toestel te laten oplichten of niet, dit kan een keuze zijn voor de slaaptoestand.	
	Druk op de OMHOOG-knop om de gewenste temperatuur of timerduur te verhogen	
	Druk op de OMLAAG-knop om de gewenste temperatuur of timerduur te verlagen	
<b>SILENT</b>	Druk erop voor de stille modus. In de stille modus zal het geluid lager zijn, de ventilator werkt op lage snelheid en de frequentie is laag.	
<b>SWING</b>	Druk hierop om de klep "swing-functie" in en uit te schakelen (alleen geactiveerd door de afstandsbediening & APP)	
<b>TIMER</b>	Druk op de TIMER-knop om de automatische in-/uitschakeling in te stellen.	

## FUNCTIES

 POWER	<p>Druk op "POWER" om het toestel aan of uit te zetten</p>	
 MODE		<p>Druk hierop om tussen de verschillende modi te wisselen. Het display toont het symbool voor de momenteel geselecteerde modus.</p>
	<p>COOLING</p>	<p>Met de koelfunctie kan de airconditioner de kamer koelen en tegelijkertijd de luchtvochtigheid verlagen. De gewenste temperatuur kan met de verhogings- en verlagingsknop worden ingesteld tussen 16°C en 30°C. De ventilatorsnelheid kan ook worden aangepast met de snelheidsknop.</p>
		<p>In de ontvochtigingsmodus wordt vocht uit de lucht gehaald, dat via de geïnstalleerde afvoerleiding naar buiten wordt afgevoerd. De ventilatorsnelheid en de gewenste temperatuur kunnen in de stand ontvochtiging niet worden aangepast.</p>
		<p>In de ventilatormodus zal het apparaat de lucht in de kamer recirculeren en niet koelen, verwarmen of ontvochtigen. De ventilatorsnelheid kan worden aangepast met behulp van de Speed-knop, maar de gewenste temperatuur kan niet worden ingesteld.</p>
		<p>Met de verwarmingsfunctie kan de airconditioner de kamer verwarmen. De gewenste temperatuur kan worden aangepast met de verhogings- en verlagingsknop tussen 16°C en 30°C. De ventilatorsnelheid kan ook worden aangepast met de snelheidsknop.</p>
		<p>De stille modus kan worden geactiveerd vanaf de APP of de afstandsbediening. Het kan ook worden geactiveerd door tegelijkertijd op " "+" " op het bedieningspaneel van het apparaat te drukken. Het werkt alleen in de koel- of verwarmingsmodus, de ventilatorsnelheid wordt laag en het geluid is lager.</p>
 FAN SPEED		<p>Druk op om de ventilatorsnelheid te wijzigen tussen Laag, Medium en Hoog. De ventilatorsnelheid kan niet worden aangepast in de modi dry of Silent.</p>
 TIMER	<p>De airconditioner bevat een 24-uurs timer die kan worden gebruikt om een uitgestelde start of een ingestelde werkingsperiode in te stellen.</p>	
	<p><b>UITSCHAKELTIMER:</b> Terwijl het apparaat werkt, drukt u op de timerknop, het display zal 5 keer "0" knipperen. Gebruik na de 5e keer knipperen de knoppen omhoog en omlaag om de duur in stappen van 1 uur aan te passen tussen 1 en 24 uur. Wanneer de timer is verstreken wordt het apparaat automatisch uitgeschakeld.</p>	
	<p><b>UITGESTELDE START TIMER:</b> Druk met het toestel in stand-by op de timerknop, het display zal 5 keer "0" knipperen. Gebruik na de 5e keer knipperen de knoppen omhoog en omlaag om de duur in stappen van 1 uur aan te passen tussen 1 en 24 uur. Nadat de timer is verstreken zal het apparaat opstarten in dezelfde modus met dezelfde instellingen als toen het werd uitgeschakeld.</p>	
 OMHOOG EN OMLAAG	<p>Gebruikt in koel- en verwarmingsmodi om de gewenste temperatuur aan te passen 16-30°C. Wordt ook gebruikt tijdens het instellen van de timer om de tijdsduur aan te passen.</p>	

SWING MODE	Nadat de machine is ingeschakeld, drukt u op de "SWING"-knop, de klep zal continu op en neer zwaaien; door nogmaals op de knop te drukken stopt de beweging en blijft de klep in die positie. De swing-modus kan alleen worden aangepast vanaf de afstandsbediening en zal in eerste instantie standaard worden ingeschakeld. De klep zal automatisch sluiten zodra het toestel wordt uitgeschakeld.
COMPRESSOR BEVEILIGING	Er is een vertraging van 3 minuten bij het inschakelen. Om de levensduur van de compressor en elektronische componenten te beschermen, mag u het apparaat niet inschakelen gedurende ten minste 5 minuten nadat u het apparaat hebt uitgeschakeld.

## WIFI-INSTELLING EN SLIMME FUNCTIES

### WIFI SETUP

#### VOORDAT JE START

- Zorg ervoor dat uw router een standaard 2,4GHz-verbinding heeft.
- Als uw router een dual-band is, zorg er dan voor dat beide netwerken verschillende netwerknamen (SSID) hebben. De provider van uw router / internetserviceprovider kan u specifiek advies geven over uw router.
- Plaats de airconditioner tijdens de installatie zo dicht mogelijk bij de router.
- Zodra de app op uw telefoon is geïnstalleerd, schakelt u de dataverbinding uit en zorgt u ervoor dat uw telefoon via wifi met uw router is verbonden.

#### DOWNLOAD DE APP NAAR UW TELEFOON

Download de app "SMART LIFE" op het door u gekozen platform, met behulp van de onderstaande QR-codes, of door te zoeken naar de app op het door u gekozen platform.



### VERBINDINGSMETHODEN BESCHIKBAAR VOOR SETUP

De airconditioner heeft twee verschillende instellingsmodi, Quick Connection en AP-verbinding (Access Point). De snelle verbinding is een snelle en eenvoudige manier om het apparaat op te zetten. De AP-verbinding maakt gebruik van een directe lokale WIFI-verbinding tussen uw telefoon en de airconditioner om de netwerkgegevens te uploaden.

Houd in de stand-by modus de snelheidsknop 3 seconden ingedrukt (totdat u een pieptoon hoort) om naar de wifi-verbindingmodus te gaan.

Zorg ervoor dat uw apparaat in de juiste wifi-verbindingmodus staat voor het verbindingstype dat u probeert, het knipperen van het wifi-lampje op uw airconditioner geeft dit aan.

Connectie type	Frequentie van knipperen
Quick Connection	Knippert twee keer per seconde
AP-verbinding (Access Point)	Knippert eenmaal per drie seconden

## WIJZIGINGEN TUSSEN VERBINDINGSTYPES

Om het toestel tussen de twee wifi-verbindingsmodi te wisselen, houdt u de snelheidsknop 3 seconden ingedrukt.

### REGISTREER DE APP

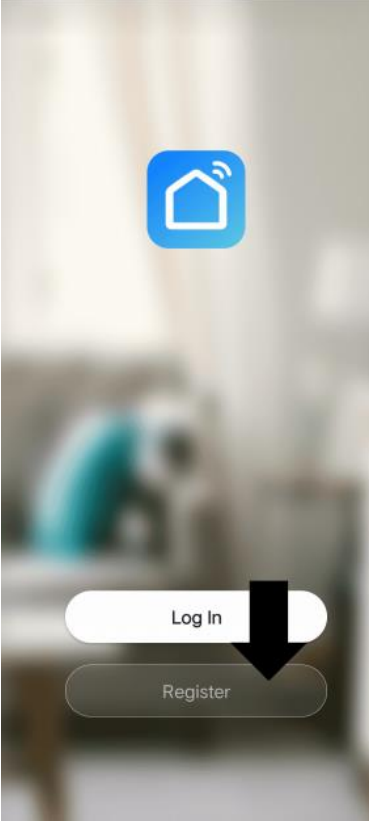
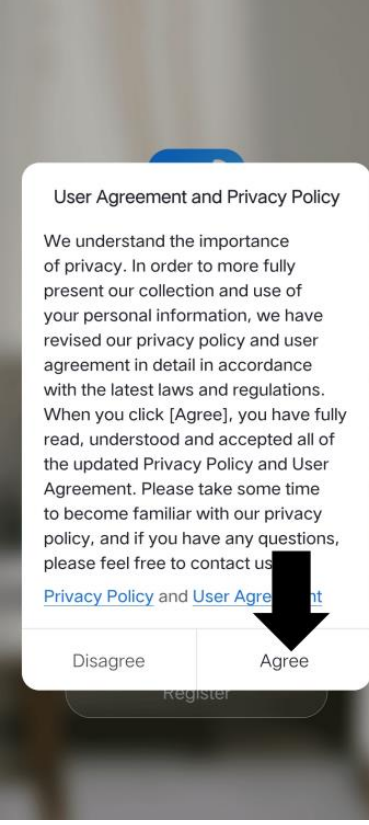
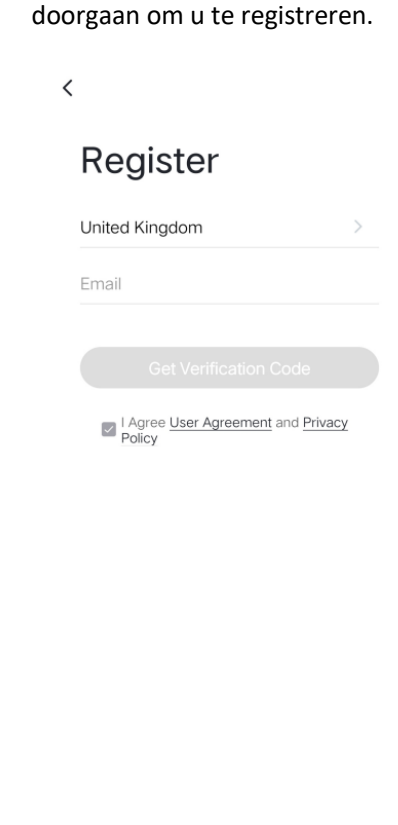
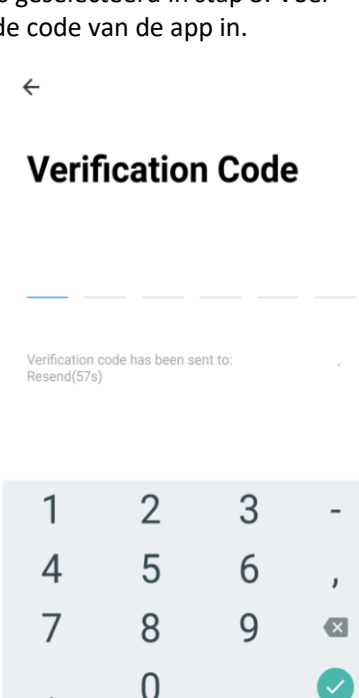
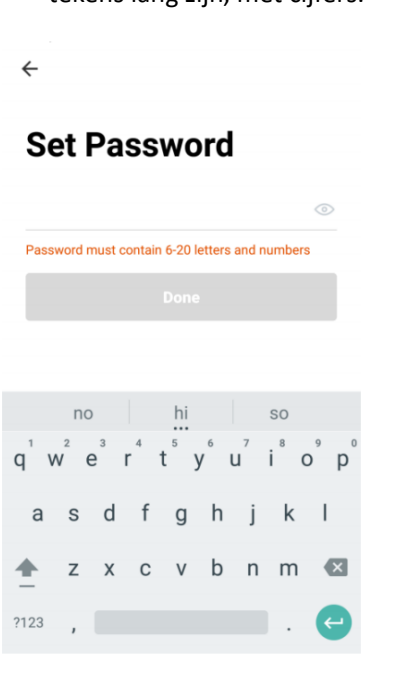
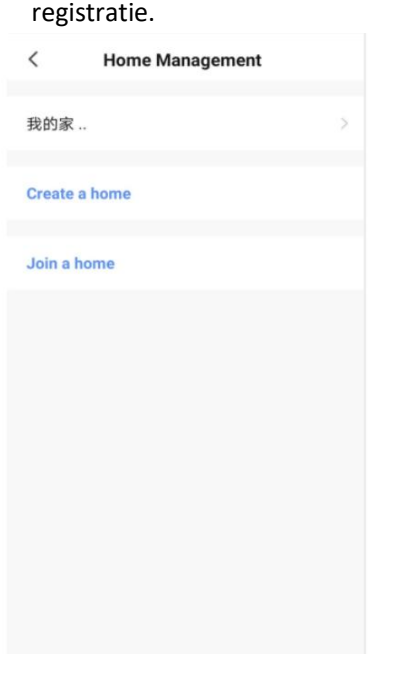
<p>1. Druk op de aanmeldknop onderaan het scherm.</p> 	<p>2. Lees het privacy beleid en druk op de knop Agree.</p> 	<p>3. Voer uw e-mailadres of telefoonnummer in en druk op doorgaan om u te registreren.</p> 
<p>4. Er wordt een verificatiecode verzonden via de methode die is geselecteerd in stap 3. Voer de code van de app in.</p> 	<p>5. Type het wachtwoord dat u wilt aanmaken. Dit moet 6-20 tekens lang zijn, met cijfers.</p> 	<p>6. De app is nu geregistreerd. Het zal u automatisch inloggen na registratie.</p> 



## JE HUIS INSTELLEN IN DE APP

SMART LIFE is zo ontworpen dat het kan werken met een groot aantal compatibele slimme apparaten in uw huis. Het kan ook worden ingesteld om met meerdere apparaten in verschillende huizen te werken. Daarom vereist de app tijdens het installatieproces dat er verschillende gebieden worden gemaakt en benoemd om al uw apparaten eenvoudig te kunnen beheeren. Wanneer nieuwe apparaten worden toegevoegd, worden deze toegewezen aan een van de kamers die u hebt gemaakt.

### KAMERS MAKEN

1. Druk op Maak een huis aan knop.

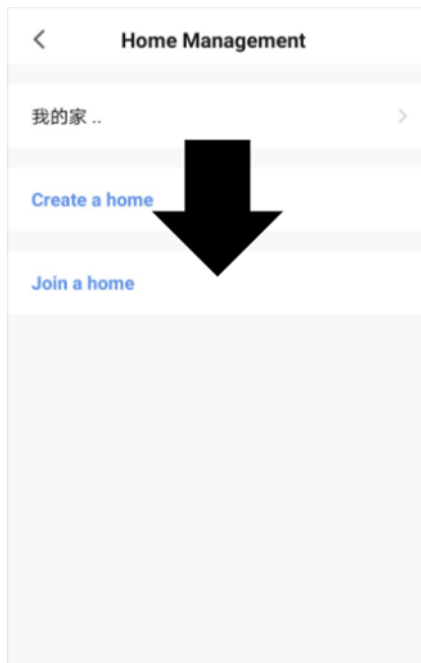

2. Type een naam voor uw huis.

3. Druk op de knop "Home location" om de locatie van uw huis te selecteren. (Zie UW LOCATIE INSTELLEN hieronder)

4. Nieuwe kamers kunnen worden toegevoegd door onderaan op de optie ADD ROOM te drukken. (Zie KAMER TOEVOEGEN hieronder). Verwijder alle kamers die niet nodig zijn in de app en druk vervolgens op SAVE in de rechterbovenhoek.

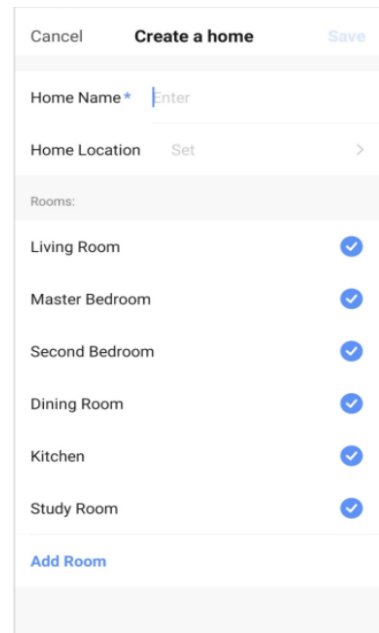

### LOCATIE INSTELLEN

Gebruik uw vinger om het oranje HOME symbool te verplaatsen.

Wanneer het symbool de locatie van uw huis weergeeft, drukt u op de CONFIRM knop in de rechterbovenhoek.

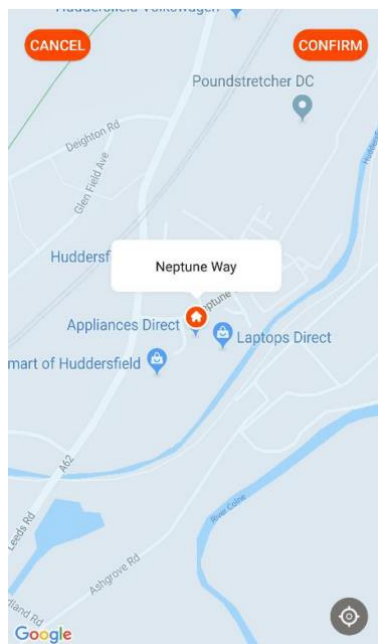

### KAMER TOEVOEGEN

Type de naam van de kamer en druk op SAVE in de rechterbovenhoek.

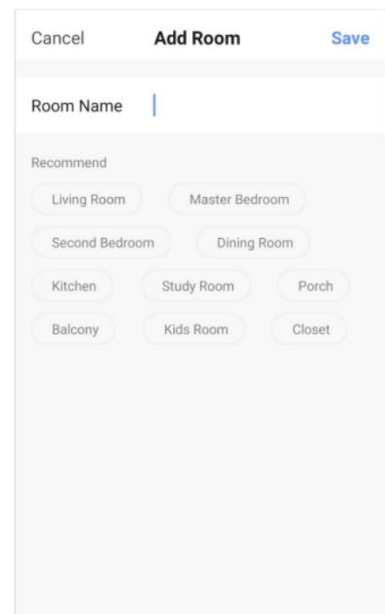

## VERBINDEN VIA QUICK CONNECTION

Voordat u de verbinding tot stand brengt, moet u ervoor zorgen dat het apparaat in de stand-bymodus staat, waarbij het WIFI-lampje twee keer per seconde knippert. Als dit niet het geval is, volgt u de instructies voor het wijzigen van de verbindingsmodus. Zorg er ook voor dat uw telefoon is verbonden met het wifi-netwerk. (We adviseren om mobiele data uit te schakelen tijdens de installatie)

1. Open de app en druk “+” om een toestel toe te voegen of gebruik de knop Add device.

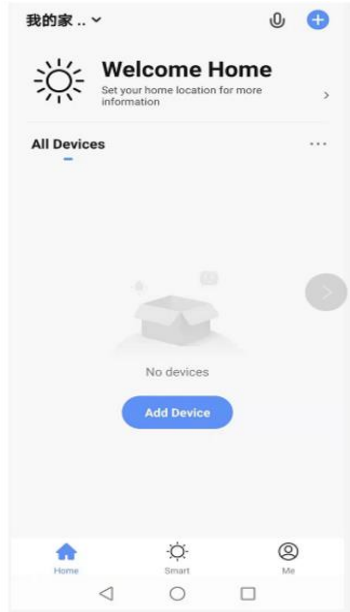

2. Selecteer het type toestel als “Large Home Appliance”

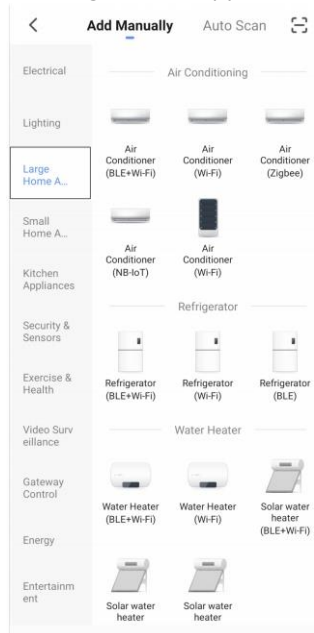

3. Verbind een WIFI en over het wachtwoord in.

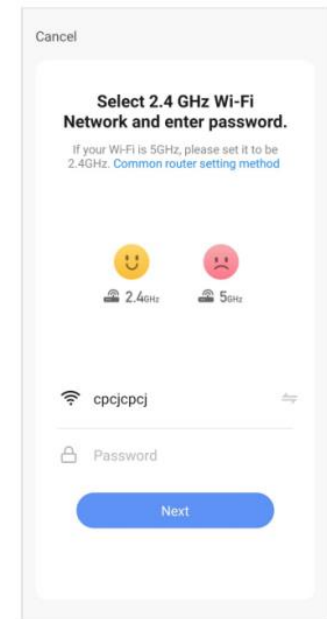

4. Zorg ervoor dat het WIFI-lampje op de airconditioner twee keer per seconde knippert en klik vervolgens op de knop NEXT om naar de volgende instelling te gaan.

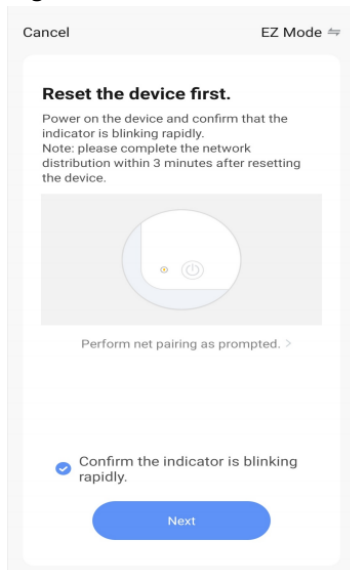

5. Klik op de knop NEXT om te scannen en een nieuw toestel aan te sluiten. Wachten tot dit proces is voltooid. Probeer het opnieuw als dit niet lukt. Lees de sectie over het oplossen van problemen voor meer hulp als het nog steeds niet lukt.

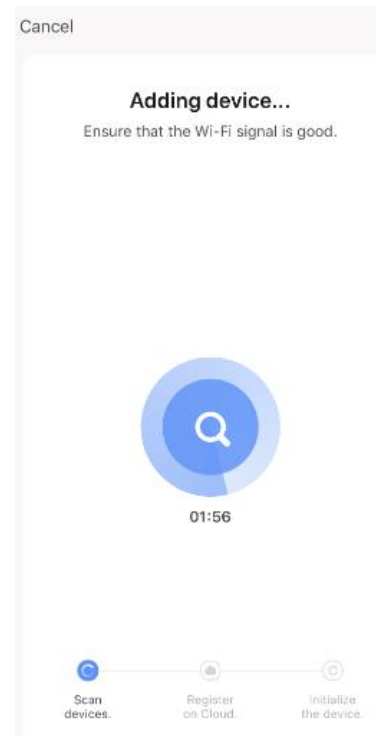



## VERBINDEN VIA AP-MODUS (ALTERNATIEVE METHODE)

Voordat u de verbinding tot stand brengt, moet u ervoor zorgen dat het apparaat in de stand-bymodus staat, waarbij het wifi-lampje eenmaal per seconde knippert. Als dit niet het geval is, volgt u de instructies voor het wijzigen van de wifi-verbindingsmodus. Zorg er ook voor dat uw telefoon is verbonden met het wifi-netwerk. (We adviseren om mobiele data uit te schakelen tijdens de installatie)

- 1) Open de app en druk “+” om een toestel toe te voegen of gebruik de knop Add device

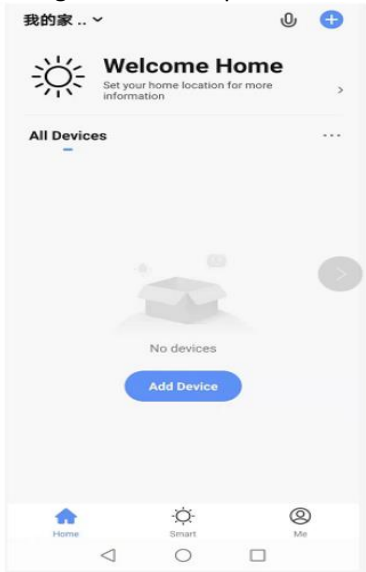

- 2) Selecteer het type toestel als “Large Home Appliance”

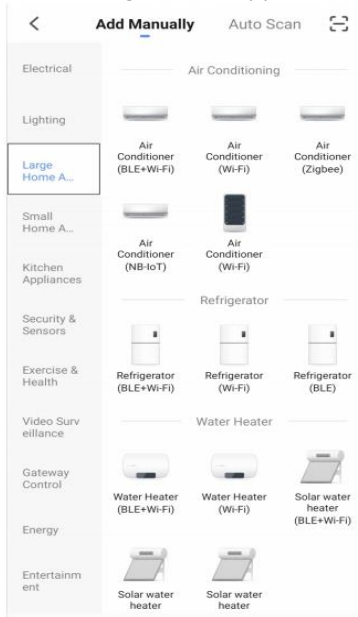

- 3) Open uw wifi-wachtwoord en druk op CONFIRM/NEXT.



- 4) Ga naar de AP-modus in de rechterbovenhoek van het scherm.

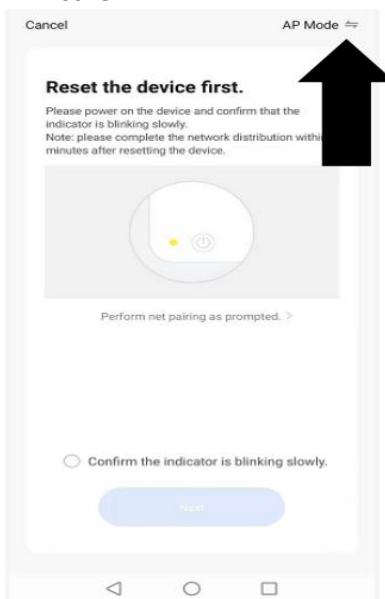

- 5) Zorg ervoor dat het wifi-lampje op de airconditioner langzaam knippert (eenmaal per drie seconden) en klik vervolgens op de knop NEXT om naar de volgende instelling te gaan.

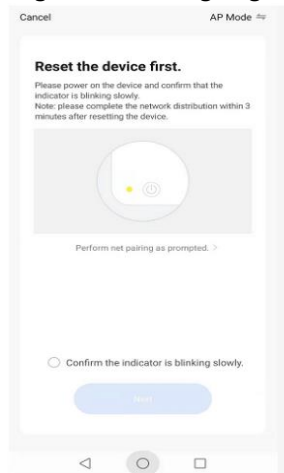

- 6) Ga naar de instellingen op u telefoon en maak verbinding met de “Smart Life xxx”-verbinding. Er is geen wachtwoord om in te voeren. Keer vervolgens terug naar de app om de installatie te voltooien.



Zodra het verbindingproces is voltooid, gaat u terug naar de netwerkinstellingen op uw telefoon om ervoor te zorgen dat uw telefoon opnieuw verbinding heeft gemaakt met uw wifi-router.

## UW APPARAAT BEDIENEN VIA DE APP

### HET BEGINSCHERM

**Change Home:** Je kunt tussen de verschillende huizen wisselen als je meer dan één huis hebt gemaakt.

**Informatie:** weergegeven buitentemperatuur en vochtigheid op basis van de locatiegegevens.

**Smart Scene:** Hiermee kunt u intelligent gedrag programmeren op basis van de interne en externe omgeving.

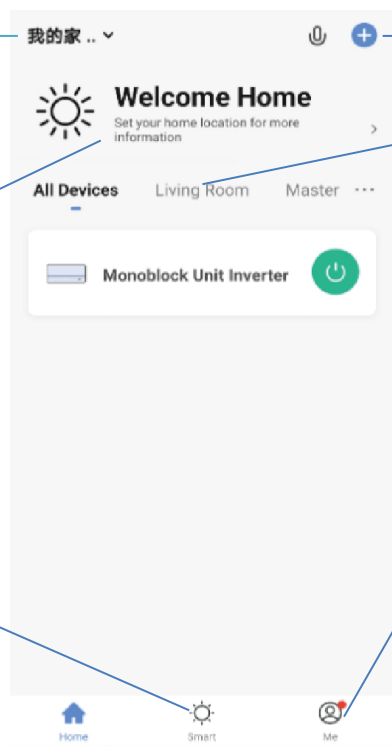

**Add Device:** Voeg een nieuw apparaat toe aan de APP en doorloop het installatieproces.

**Room Management:** Gebruik om de units in elke kamer te bekijken. En hiermee kunnen kamers worden toegevoegd, verwijderd of hernoemd.

**Me:** Biedt de mogelijkheid om instellingen te wijzigen.

Elk apparaat heeft zijn eigen invoer op het startscherm, zodat de gebruiker het apparaat snel kan in- of uitschakelen, of het apparaatscherm kan openen om andere wijzigingen aan te brengen.

### APPARAATSCHERM

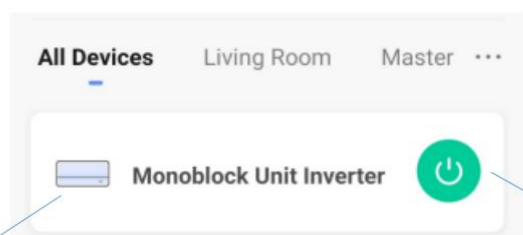

**Naam van het toestel:** Klik om het apparaatscherm te openen.

**AAN / UIT knop:** Klik om het apparaat snel in of uit te schakelen

## APPARAATSCHERM

Het apparaat scherm is het hoofdbedieningsscherm voor de airconditioner en biedt toegang tot de bedieningselementen om de functies en instellingen te wijzigen.

The screenshot shows the main control screen of the air conditioner app. At the top, it says 'Monoblock Unit Inverter'. Below that, it displays 'Temp Current 19°C' and a large '18' with a degree symbol and a smaller '19' with a degree symbol. There are several icons for different modes: a sun, a fan, a swing, a clock, and a bell. Below these icons are labels: 'MODE', 'FAN', 'SWING', 'Timer', and 'Schedule'. In the center, there is a 'Temperature' label with a minus sign and a plus sign. Below that is a large circular button labeled 'OFF'. At the bottom, there is a moon icon and a small 'OFF' label.

**TERUG:**  
Keert terug naar het startscherm.

**Actuele ruimtetemperatuur:**  
Toont de actuele temperatuur.

**MODE:**  
Verander de bedrijfsmodus van de airconditioner tussen Koelen, Verwarmen, Ontvochtigen en Ventileren.

**FAN / SPEED:**  
Gebruik om de ventilatorsnelheid te wijzigen tussen Laag, Medium en Hoog. Merk op dat dit niet kan worden gewijzigd in de ontvochtigingsmodus.

**Gewenste temperatuur en timer:**  
Omlaag.

**SILENT:** Gebruik om de stille modus in te stellen, de snelheid van de bovenste en onderste ventilatoren wordt ingesteld op de lage snelheid. In de stille modus kunnen temperatuur en snelheid niet worden gewijzigd, druk nogmaals op de knop om de stille modus uit te schakelen.

**Naam aanpassen:** Gebruik om de naam van de airconditioner te wijzigen.

**Ruimtetemperatuur:**  
Geeft de gewenste kamertemperatuur weer.

**Mode:**  
Toont de modus waarin de airconditioner zich momenteel bevindt.

**SWING:**  
Gebruik om de swing-functie in en uit te schakelen.

**SCHEDULE:**  
Gebruik om een set van geplande bewerking toe te voegen. Een aantal hiervan kan worden gecombineerd om de automatische werking te specificeren.

**TIMER:**  
Gebruiken om een uit-timer toe te voegen terwijl het apparaat aan staat, of een aan-timer terwijl het apparaat is uitgeschakeld.

**Gewenste temperatuur en timer:**  
omhoog.

**AAN / UIT knop:** Schakelt het toestel aan of uit.

\* Door voortdurende ontwikkeling van de app kunnen de lay-out en beschikbare functies onderhevig zijn aan verandering.

## SMART SCENES

Smart Scenes is een krachtig hulpmiddel dat de mogelijkheid biedt om de werking van de airconditioner aan te passen op basis van zowel de omstandigheden in de kamer als invloeden van buitenaf. Dit geeft de gebruiker de mogelijkheid om veel intelligentere acties te specificeren. Deze zijn onderverdeeld in twee categorieën Scène en Automatisch.

### SCENE

Met Scene kan een one-touch-knop worden toegevoegd aan het startscherm. De knop kan worden gebruikt om een aantal instellingen in één keer te wijzigen en kan alle instellingen binnen het apparaat wijzigen. Een aantal scènes kunnen eenvoudig worden ingesteld, waardoor de gebruiker gemakkelijk kan wisselen tussen een aantal vooraf ingestelde configuraties.

**Hieronder ziet u een voorbeeld van hoe u een scène instelt:**

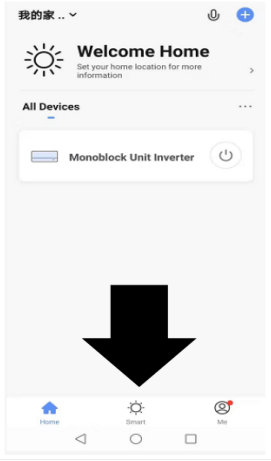
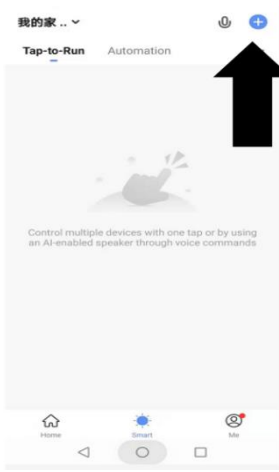
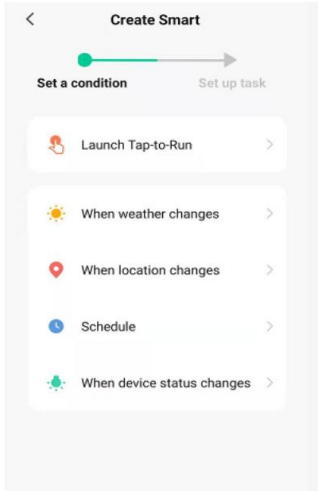
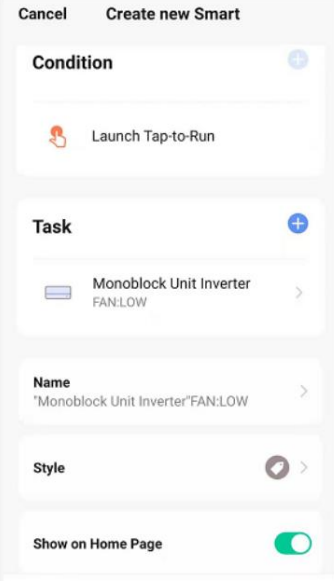
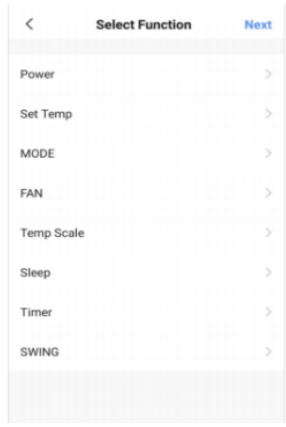
<p>1. Druk op het tabblad Smart Scene onderaan het startscherm.</p> 	<p>2. Druk op de plus in de rechterbovenhoek om een slimme scène toe te voegen.</p> 	<p>3. Druk op de start Tap-to-Run om een nieuwe scène te maken.</p> 
	<p>4. Druk op de pijl naast "Name" om de naam in te voeren voor jouw scène.</p> <p>Weergeven op startpagina: Laat dit aan als je de scène nodig hebt om te worden weergegeven als een knop op het startscherm.</p> <p>Druk op de blauwe plus om de vereiste actie toe te voegen. Selecteer vervolgens de airconditioner uit de lijst van apparaten.</p>	<p>5. Kies de functie, stel de waarde voor de functie in en druk vervolgens op de pijl-knop in de linkerbovenhoek om terug te keren naar het vorige scherm.</p> 

6. Zodra alle vereiste functies zijn toegevoegd, drukt u op de knop Save in de rechterbovenhoek om uw nieuwe scène af te ronden en op te slaan.

## AUTOMATISCH

Met automatisering kan een automatische actie voor het apparaat worden ingesteld. Dit kan worden geactiveerd door de tijd, binnentemperatuur, vochtigheid van de kamer, weersomstandigheden en een reeks andere invloeden.

1. Druk op het tabblad Smart Scene onderaan aan het startscherm.

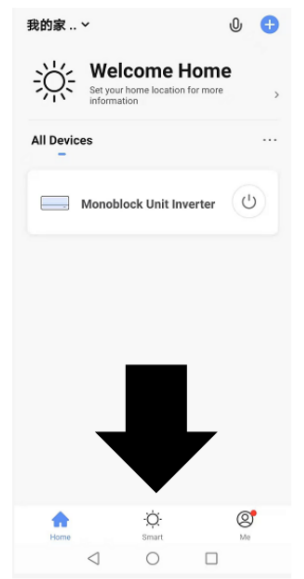

2. Druk op de Plus in de rechterbovenhoek om een slimme scene toe te voegen.

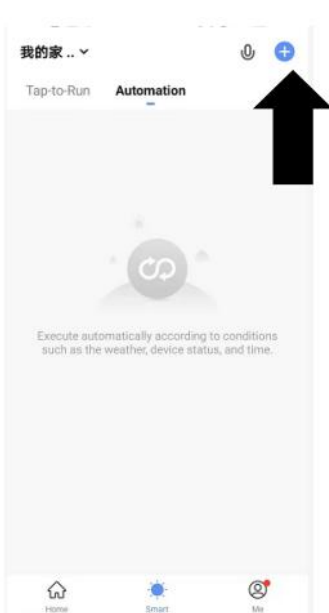

3. Druk op de Start Tap-to-Run om een nieuwe scene te maken.

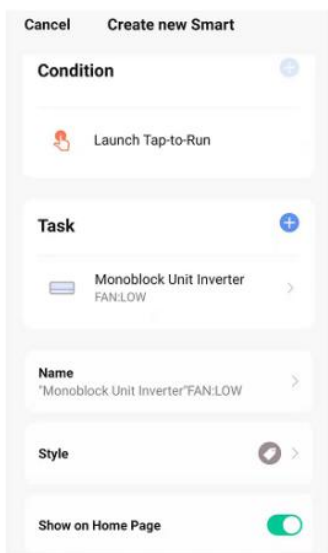
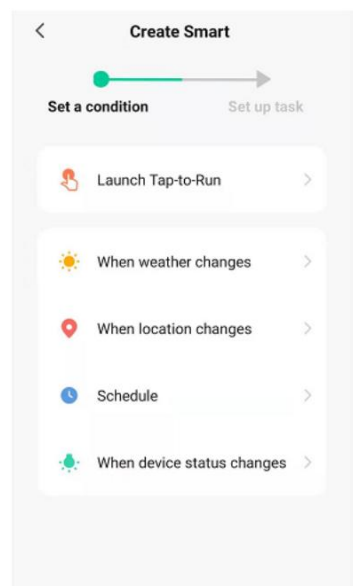

4. Setup lijkt erg op de scene setup op de vorige pagina, en bevat een extra sectie voor het specificeren van een trigger voor de scene te starten. Druk op de pijl naast "Name" om de naam voor uw scène in te voeren  
Weergeven op startpagina: laat dit aan als u wilt dat de scène wordt weergegeven als een knop op het startscherm. Druk op de blauwe plus om de vereiste actie toe te voegen. Selecteer vervolgens de airconditioner uit de lijst met apparaten.

5. Kies de functie, stel de waarde voor de functie in en druk vervolgens op de pijlknop in de linkerbovenhoek om terug te keren naar het vorige scherm.

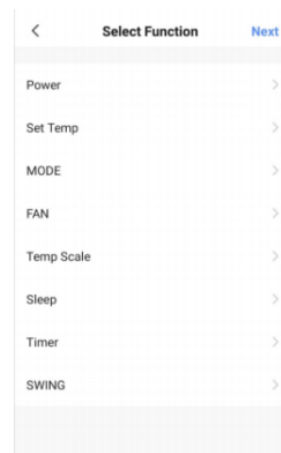

6. Kies de functie, en druk vervolgens op de pijl in de linkerbovenhoek om terug te keren naar het vorige scherm.

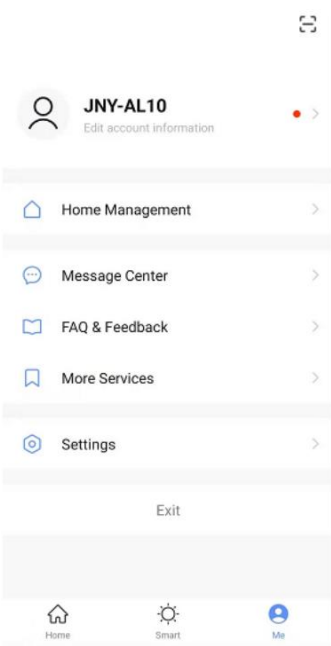
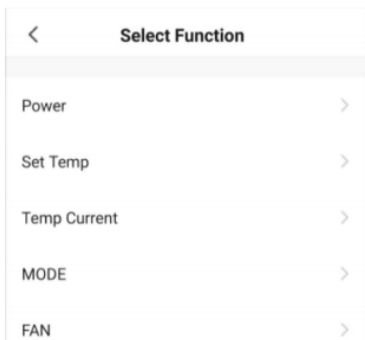

## ME

Het profieltabblad geeft u de mogelijkheid om zowel uw gegevens te bewerken als de toegevoegde functies van het apparaat te gebruiken.

## DE NAAM VAN UW APPARAAT WIJZIGEN

Wanneer in één van de apparaatschermen verdere instellingen voor het apparaat kunnen worden geopend, door op de drie stippen in de rechterbovenhoek te drukken. Met de bovenste optie kunt u de naam van het apparaat wijzigen in iets dat relevant is voor het gebruik van het product, zoals "Leefruimte Airco". Binnen het menu heb je ook de mogelijkheid om een patroonslot in te stellen of je wachtwoord te wijzigen.

## APPARAAT DELEN

Hiermee kunt u de toegang tot de bedieningen van uw airconditioner delen met vrienden en familie.

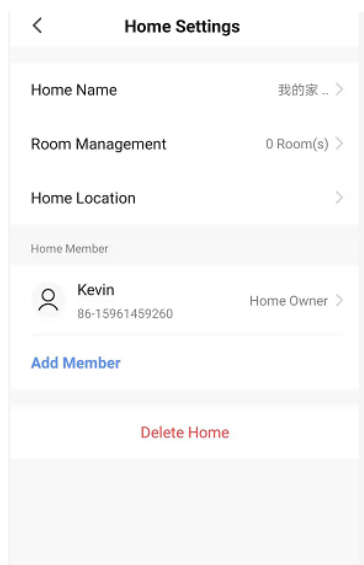

Op de pagina "Home Management", selecteer "My Home", u kunt daar "Add Member" om de toegang tot de bedieningen van uw airconditioner te delen met vrienden en familie. Zie de linker afbeelding.

## INTEGRATIE

Hierdoor kan het apparaat worden geïntegreerd met uw favoriete domotica-systeem zoals Google Home en Amazon Echo.

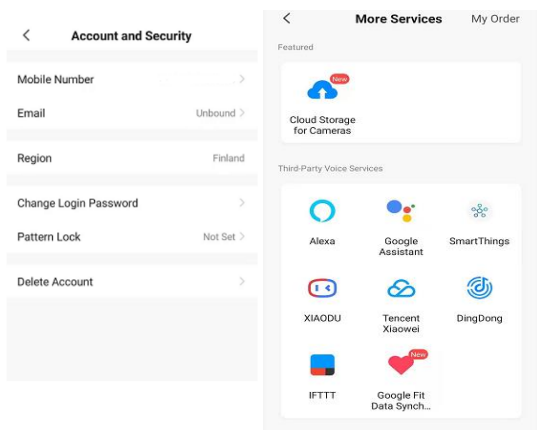

Selecteer "More Services", hiermee kunt u de spraakservices integreren van derden, raadpleeg de linker afbeelding.

## PROBLEEM OPLOSSEN

Repareer of demonteer de airconditioning niet. Ongekwalificeerde reparatie maakt de garantie ongeldig en kan leiden tot defecten, met letsel en materiële schade tot gevolg. Gebruik het alleen zoals aangegeven in deze gebruikershandleiding en voer alleen de hier aanbevolen handelingen uit.

Probleem:	Reden:	Oplossingen:
De airconditioner werkt niet.	Er is geen elektriciteit.	Controleer of het apparaat is aangesloten en of het stopcontact normaal werkt.
	De omgevingstemperatuur is te hoog of te laag.	Gebruik de machine alleen met een kamertemperatuur tussen 7 en 35°C.
	In de koelmodus is de kamertemperatuur lager is dan de gewenste temperatuur; in verwarmingsmodus is de kamertemperatuur hoger is dan de gewenste temperatuur.	Stel de gewenste kamertemperatuur in.
	In de ontvochtigingsmodus (dry) is de omgevingstemperatuur laag is.	Zorg ervoor dat de kamertemperatuur hoger is dan 17°C in de "dry" modus.
	Er is direct zonlicht.	Gebruik gordijnen om de warmte van de zon te verminderen.
Het koeling- of verwarming-effect is slecht.	Deuren of ramen staan open; er zijn te veel mensen in de ruimte; of in de koelmodus zijn er andere warmtebronnen (bijv. koelkasten)	Sluit deuren en ramen; verhoog het luchtdebiet van de airconditioner.
	De filter is vuil.	Reinig of vervang de filter
	De lucht in- of uitlaat is geblokkeerd.	Ruim obstakels op; zorg ervoor dat het apparaat is geïnstalleerd volgens de instructies.
De air conditioner lekt water.	De unit hangt niet waterpas.	Gebruik een waterpas om te controleren of het apparaat waterpas hangt. Zo niet van de muur verwijderen en het recht hangen.
	De condensafvoer is geblokkeerd.	Controleer de afvoerleiding om er zeker van te zijn dat deze niet geblokkeerd of vernauwd is.

Compressor werkt niet.	Oververhittingsbeveiliging operationeel.	Wacht 3 minuten totdat de temperatuur is verlaagd en start de machine vervolgens opnieuw.
De afstandsbediening werkt niet.	De afstandsbediening is niet in lijn met de richting van de ontvanger.	Laat de afstandsbediening dicht bij de airconditioner komen en zorg ervoor dat de afstandsbediening recht in de richting van de ontvanger wijst.
	Lage batterijspanning.	Vervang de batterijen.

**Als er zich problemen voordoen die niet in de tabel worden vermeld of als de aanbevolen oplossingen niet werken, neem dan contact op met de leverancier.**

## **ERROR CODES**

<b>Foutcode</b>	<b>Omschrijving</b>	<b>Foutcode</b>	<b>Omschrijving</b>
F1	Compressor IPM error	P6	Overbelastingsbeveiliging van de spoel
F2	PFC/IPM error	P7	Ontdooibeveiliging
F3	Compressor start error	P8	Zero-crossing foutdetectie
F4	Compressor running out of step	PA	Temperatuur retour luchtsensor bescherming
F5	Location detection loop failure	PE	Abnormale koelmiddelcirculatie
F6	PCB communicatie error	PH	Uitlaat temperatuur bescherming
F8	Sensor op zuigleiding fout	E0	Sensor op zuigleiding fout
FA	Overstroombeveiliging:	E1	Fout temperatuursensor
FL	Water-full beveiliging	E2	Sensorfout op binnenbatterij
P1	Oververhitting van de compressor	E3	DC-ventilator fout
P2	DC bus onderspanning beveiliging	E5	Water-splash motor fout
P3	AC ingangsspanning bescherming	E8	Ventilator fout
P4	AC overstroombeveiliging	EE	EE error
P5	AC onderspanningsbeveiliging		